



Стеллаж

Проект БИЗ 24.00.00.00.00

Инструкция по сборке

Детали, составляющие изделие, пронумерованы. Номера и названия деталей проставлены на упаковочных этикетках и соответствуют номерам деталей в данной инструкции

1. Подготовка деталей к сборке

УВАЖАЕМЫЙ ПОКУПАТЕЛЬ!

Благодарим Вас за приобретение нашего изделия мебели. Чтобы наша мебель доставляла Вам радость, просим соблюдать указанные в этой инструкции рекомендации. Сохранность и долговечность мебели зависит от правильного использования и ухода за ней.

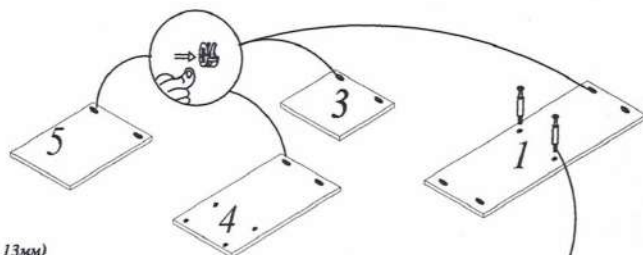
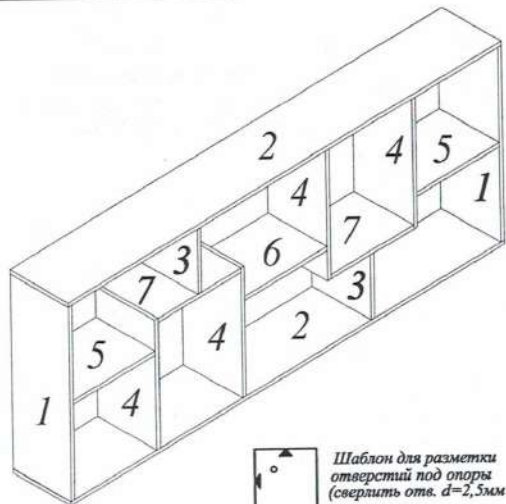
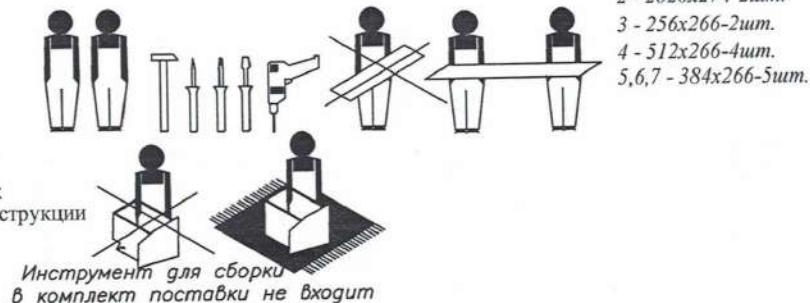

Шаблон для разметки отверстий под опоры (сверлить отв. $d=2,5$ мм глуб. = 13мм)

установить опоры на одну из деталей поз.2

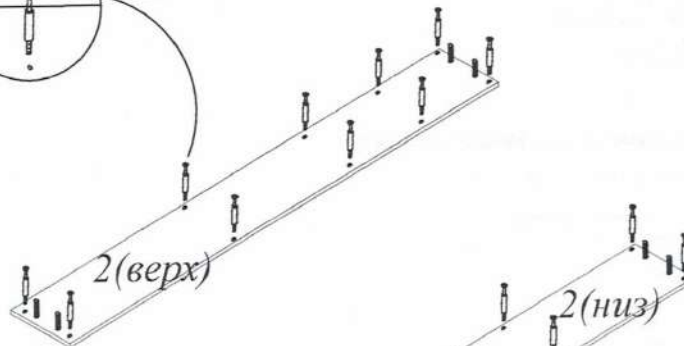
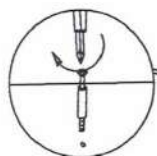
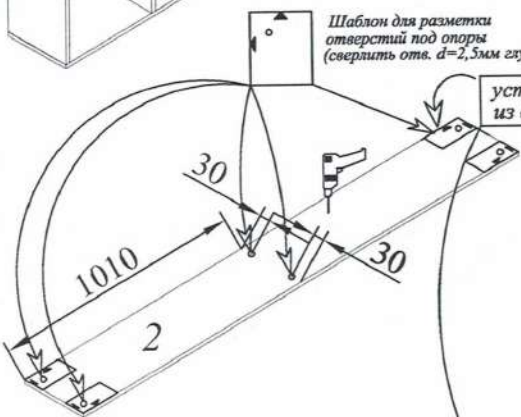

КОМПЛЕКТ ФУРНИТУРЫ

| | |
|--|--|
| Стяжка эксцентриковая Rastex 15/16 в комплекте - 24шт заглушка - 24шт. | |
| Опора - 6 шт. Саморез 4x32-6 шт. | |
| Шкант 8x30 - 8шт. | |
| Шуруп 3x20-2шт Уголок Овербаланс Шайба - 2шт Винт 5,5x50 - 2шт Дюбель 8x40 - 2шт | |
| Ключ №4 для завинчивания винта - 1 шт. (только в комплекте с директой под ключ-шестигранник) Винт-директа 7x50 - 20 шт Заглушка - 20 шт. | |



МЕБЕЛЬНАЯ КОМПАНИЯ
ЗАРЕЧЬЕ

EAC

Стеллаж

Проект БИЗ 24.00.00.00.00

Инструкция по сборке

Детали, составляющие изделие, пронумерованы.
Номера и названия деталей проставлены на упаковочных этикетках и соответствуют номерам деталей в данной инструкции

1. Подготовка деталей к сборке

УВАЖАЕМЫЙ ПОКУПАТЕЛЬ!

Благодарим Вас за приобретение нашего изделия мебели.
Чтобы наша мебель доставляла Вам радость, просим соблюдать указанные в этой инструкции рекомендации.
Сохранность и долговечность мебели зависит от правильного использования и ухода за ней.

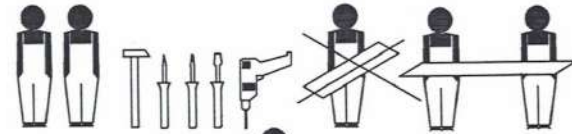

Инструмент для сборки
в комплект поставки не входит

- 1 - 768x270-2шт.
- 2 - 2020x274-2шт.
- 3 - 256x266-2шт.
- 4 - 512x266-4шт.
- 5,6,7 - 384x266-5шт.

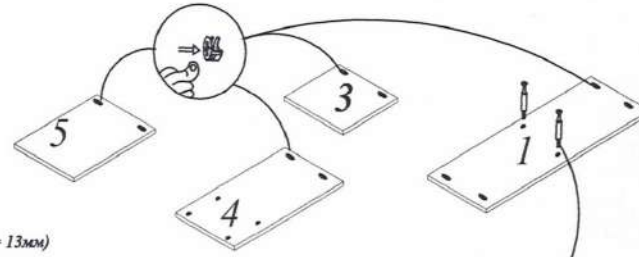
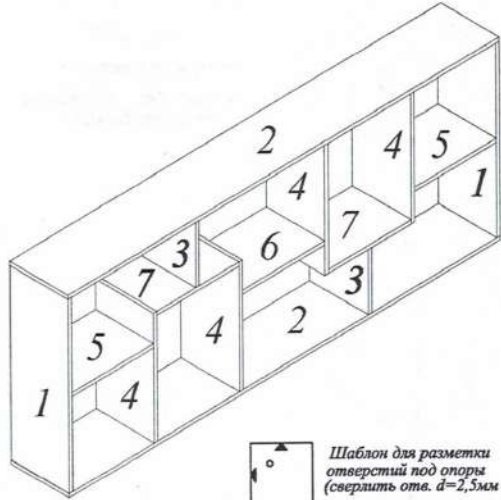

Шаблон для разметки
отверстий под опоры
(сверлить отв. d=2,5мм глуб. = 13мм)

установить опоры на одну
из деталей поз.2

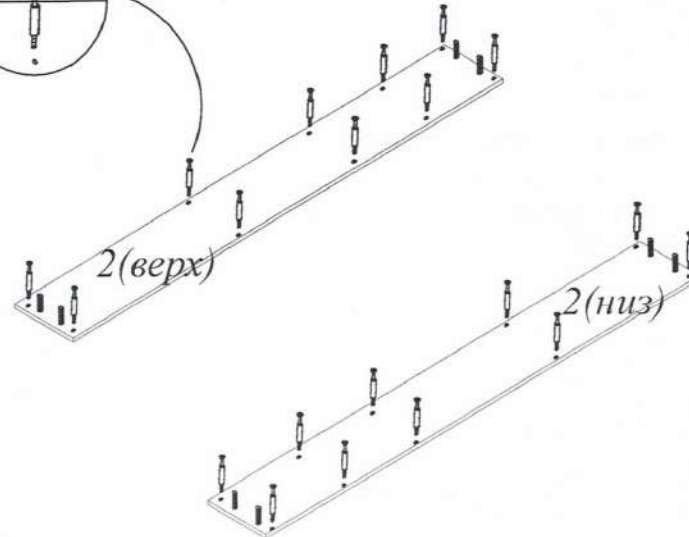
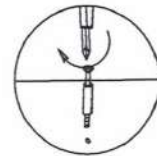
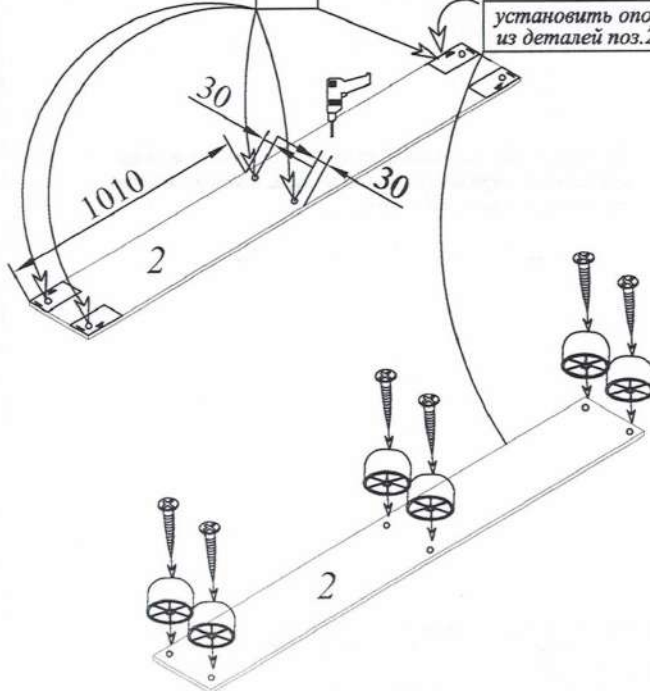

КОМПЛЕКТ ФУРНИТУРЫ

Стяжка эксцентриковая
Rastex 15/16
в комплекте - 24шт
заглушка - 24шт.



Опора - 6 шт.



Саморез 4x32-6 шт.

Шкант 8x30 - 8шт.



Шуруп 3x20-2шт



Уголок Овербаланс



Шайба - 2шт



Винт 5,5x50 - 2шт

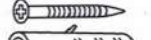

Дюбель 8x40 - 2шт



Ключ №4 для завинчивания винта - 1 шт. (только в комплекте с директой)

под ключ-шестигранник)

Винт-директа 7x50 - 20 шт

Заглушка - 20 шт.

